

Catalogue No.
20191-1760

Professional Best Collection

●お手数ですが、ご注文の際には7桁の商品コードをご記入下さい。

P422-⑦ キャベック

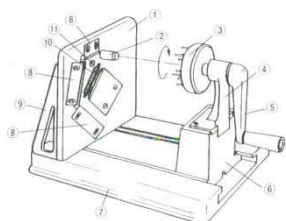

① 刃物盤	6164700
② パイプ	
③ 回転盤	6164500
④ ハンドル支柱	6164300
⑤ ハンドル	6164200
⑥ 進行盤	6164400
⑦ 台盤	
⑧ 平刃(大・中・小3枚セット)	0762100
⑨ 三角支柱(左右一対)	6164600
⑩ クシ刃 細目	0762200
中目	0762300
粗目	0762400
⑪ つま切り用調節盤	

P416-⑤ スライスボーイ MSC-90

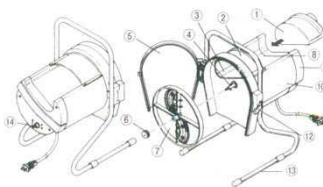

① 押棒	3683500
② ガイドカバー	
③ 投入口	
④ 回転軸	
⑤ 前カバー	
⑥ 刃物円盤押さえナット	3683300
⑦ 刃物円盤	
⑧ 投入ガイド	
⑨ 後カバー	
⑩ 本体カバー	
⑪ 電源コード	
⑫ カバー止金具	
⑬ 足フレーム	
⑭ スイッチ	

P416-⑥ 電動式ミニスライサー SS-250C

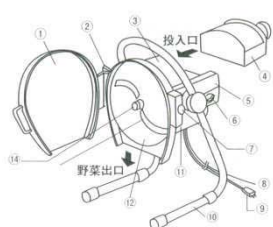

① フタ(樹脂)	
② ピン	
③ ガイドカバー(樹脂)	
④ 押え棒(樹脂)	
⑤ ガイドフレーム	
⑥ 電源スイッチ	
⑦ フック(樹脂)	
⑧ アース線	
⑨ 電源コード	
⑩ 足フレーム	
⑪ 本体カバー(樹脂)	
⑫ 刃物円盤(樹脂)	
⑬ 刃物	
⑭ ナット	

P421-⑤ マルチスライサー DX-100

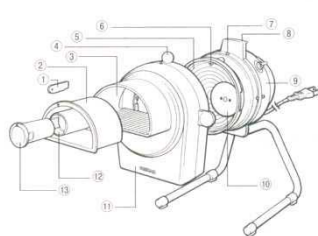

① 厚みゲージ	
② 押し犬	
③ 大型投入口	
④ つまみ	
⑤ 回転盤	
⑥ 厚み調整ネジA	
⑦ 保護スイッチ	
⑧ 取手	
⑨ 本体	
⑩ 回転刃	
⑪ カバー	
⑫ 小型投入口	
⑬ 押し爪	

P418-② ハッピーオロシーデラックス RHG-16

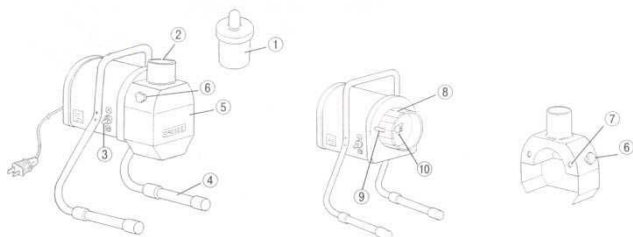

① 押体	5492410	⑥ 締付ツマミ	
② 投入口		⑦ ピン穴	
③ スイッチ		⑧ 刃物	
④ スタンド		⑨ ピン	
⑤ 刃物カバー		⑩ チョウナット	

P418-④ ドリマックス マルチオロシ DX-60

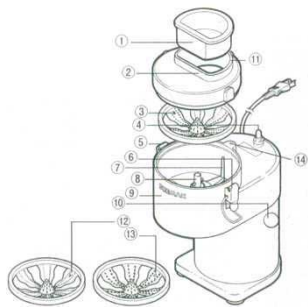

① 押し	
② 投入口	
③ オロシ盤B(中細~中粗)	
④ スイッチ	
⑤ バチン錠左	
⑥ バチン錠右	
⑦ かき出し棒	
⑧ シャフト	
⑨ 本体	
⑩ 取手	
⑪ ガイドピン	
⑫ オロシA(極細~細)	
⑬ オロシ盤C(粗~極粗)	
⑭ 保護スイッチ	

P418-③ ハッピーオロシー RHG-15

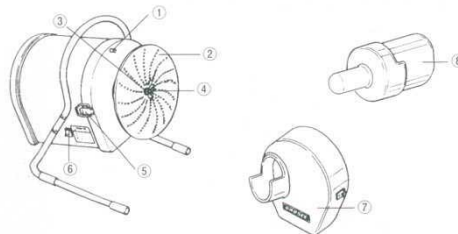

① ピン		⑤ バチン錠	
② 刃物片面	0767610 両面 0767600	⑥ スイッチ	
③ スプリングワッシャー		⑦ 刃物カバー	
④ チョウナット	3935800	⑧ 押棒	3935900